

FRAME

Ekrany ramowy

- FRAME
- FRAME WELUR
- FRAME GREY
- WELUR FRAME GREY
- AUDIO FRAME
- WELUR AUDIO FRAME

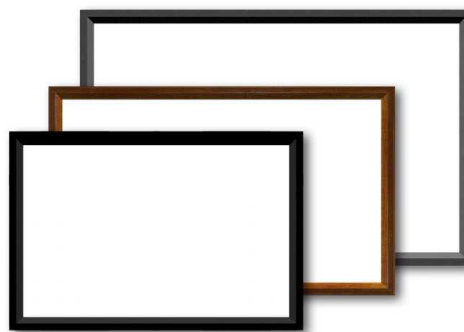

1. LISTA ELEMENTÓW:

Elementy ramy - 4 szt.
 Kątowniki montażowe - 4 szt.
 Powierzchnia projekcyjna - 1 szt.
 Trzpień montażowe - 1 komplet
 Uchwyty montażowe - 2 szt.

2. INSTALACJA:

A. Tabela wymiarowa



EKRAN RAMOWY	WYMIAR (mm)			
	D1	D2	D3	D4
1 800	1 800	1 350	1 970	1 520
2 000	2 000	1 500	2 170	1 670
2 400	2 400	1 800	2 570	1 970
2 800	2 800	2 100	2 970	2 270
3 000	3 000	2 250	3 170	2 420
3 500	3 500	2 620	3 670	2 790
3 800	3 800	2 850	3 970	3 020
4 000	4 000	3 000	4 170	3 170

EKRAN RAMOWY	WYMIAR (mm)			
	D1	D2	D3	D4
2 000	2 000	1 120	2 170	1 290
2 400	2 400	1 350	2 570	1 520
2 800	2 800	1 570	2 970	1 740
3 000	3 000	1 700	3 170	1 870
3 500	3 500	1 950	3 670	2 120
3 800	3 800	2 150	3 970	2 320
4 000	4 000	2 250	4 170	2 420

B. Zmontuj ramę jak na rys. poniżej. Do środka elementu ramy A wsuń kątowniki Mont. B. Całość skręć śrubami z zestawem Mont.

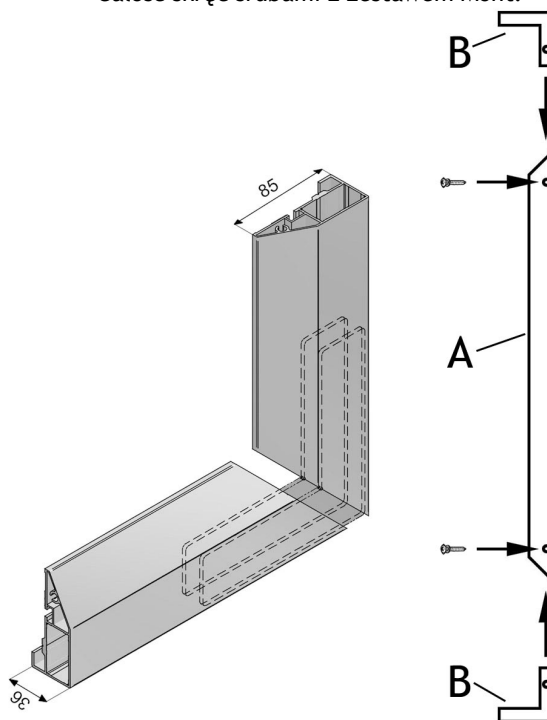

C. Elementy ramy - ozn. C wsuń na kątowniki montażowe - B i dokręć śruby.

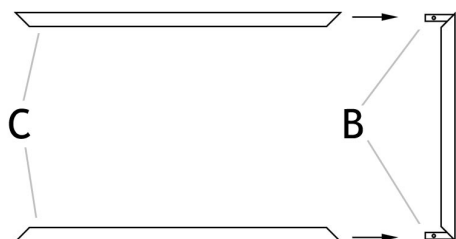

D. Wsuń trzpień montażowe do górnego i dolnego elementu ramy, co ułatwi późniejszy montaż powierzchni ekranu.

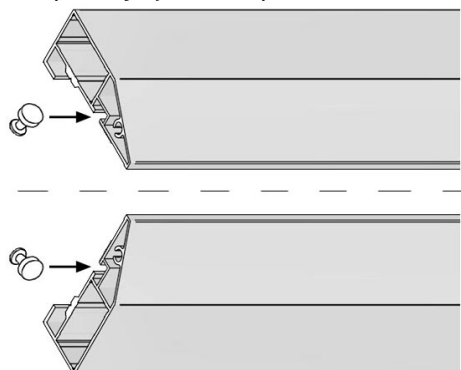

E. Dołącz element ramy ozn. E do konstrukcji wraz z łączącymi kątownikami. Całość skręć śrubami.

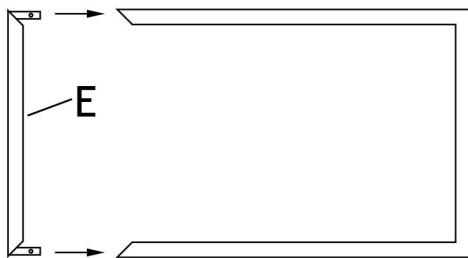

F. Połóż ramę w bezpieczny sposób na płaskim podłożu. Rozsuń trzpienie (do napięcia powierzchni) w elementach ramy. Napinając powierzchnię ekranu nakładaj oczka na kolejne trzpienie zaczynając od górnej krawędzi lub wybranego rogu ekranu.

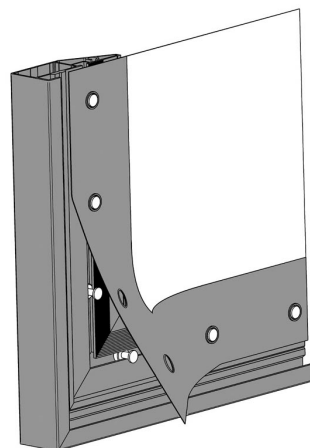

3. INSTALACJA EKRANU:

A. Wyznacz miejsce instalacji ekranu na ścianie stałej. Zamontuj uchwyty montażowe używając kołków i śrub z zest. montażowego.

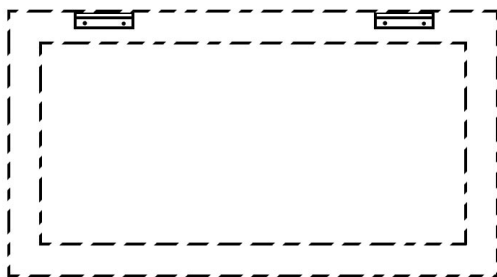
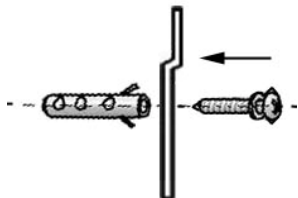

B. Zawieś ramę ekranu z napiętą powierzchnią projekcyjną na zamontowane uchwyty montażowe.

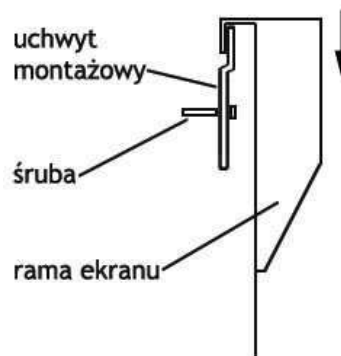

4. DANE TECHNICZNE:

Nazwa ekranu (powierzchnia):	FRAME (White Vision) FRAME WELUR (White Vision) FRAME GREY (Dual Grey) WELUR FRAME GREY (Dual Grey) AUDIO FRAME (Audio Vision) WELUR AUDIO FRAME (Audio Vision)
Proporcje powierzchni ekranu:	Square Video Cine Special 1:1 4:3 16:9
Konserwacja:	Rama: delikatna suchą szmatką Pow. proj.: wilgotna szmatką z mydłem
Zasilanie:	230V / 50 HZ

Producent:

VIZ-ART Automation

tel.+48 22/6138899 www.viz-art.pl